

РАЗМЕРЫ









РАЗМЕРЫ В x Ш x Г	627x1120x570 мм
ВЕС/ЧИСТЫЙ ВЕС	183/163 кг
ОТСЕК ДЛЯ ДРОВ	885x300 мм
ДЫМОВОЙ КАНАЛ	Ø 150-153 мм Верхний
ВНЕШНИЙ ВОЗДУХОЗАБОРНИК	Ø 80 мм

ХАРАКТЕРИСТИКИ

ЧУГУННАЯ РЕШЕТКА	
ПАНОРАМНЫЙ ОБЗОР	
СТАЛЬНОЙ КОРПУС	3 мм
НОМИНАЛЬНЫЙ ВЫХОД ТЕПЛА	8,9 кВт
ЭФФЕКТИВНОСТЬ	80,8 %
ВЫБРОСЫ СО	0,10 %
ТЕРМОСТОЙКОЕ ПОКРЫТИЕ	800°C
ВИТРОКЕРАМИЧЕСКАЯ СТЕКЛОПРОЧНОСТЬ	750°C

ОСОБЕННОСТИ

ECODESIGN 2022

-  **ВНЕШНИЙ ВОЗДУХОЗАБОРНИК**
-  **ВНУТРЕННИЙ ВЕРМИКУЛИТ**
-  **СЕРИГРАФИРОВАННОЕ СТЕКЛО**
-  **ДЛИНА ДЕРЕВА 80 см**
-  **ОТОПИТЕЛЬНЫЙ ОБЪЕМ 240 м³**
-  **ВОЗДУШНАЯ СИСТЕМА ОЧИСТКИ СТЕКЛА**
-  **ДВОЙНОЕ СГОРАНИЕ**
-  **ВОЗДУХОПРОВОД**
-  **ТАНГЕНЦИАЛЬНЫЙ ВЕНТИЛЯТОР**

DC-100 EcoDesign

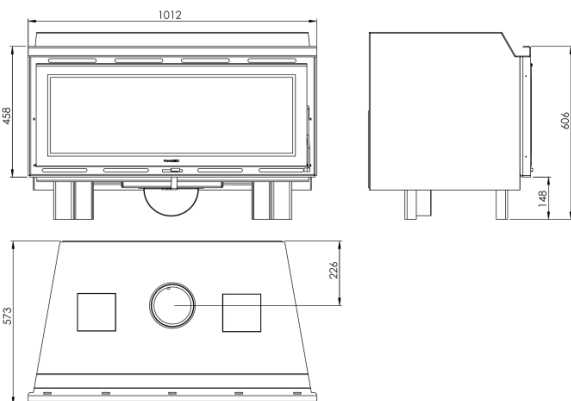
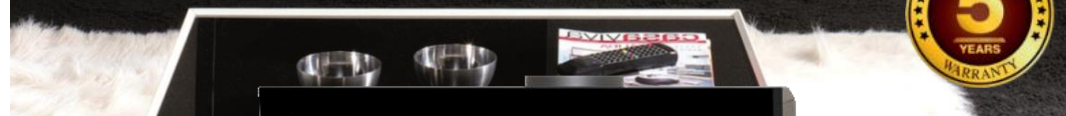

EAN 8426964249019
REF. 24901



BlmSchV2

